

LISTA RICAMBI / ERSATZTEILLISTE / LIST OF SPARES

Numero Number	Descrizione Bezeichnung Description	Codice ricambio Ersatzteil-Nr. Spare part ref.
1	Set pantografi + isolatori Satz Stromabnehmer und Isolatoren Pantographs + isolators pack	HC8110
3	Tubi flessibili tra le semicasse Flexible Kabel zwischen den beiden Gehäusehälften Flexible pipes between the bodyshells	HR2867/11
5	Circuito stampato principale + luci Hauptleiterplatte + Lichtplatinen Main PCB + lights PCB	HR2979/05
8	Motore con volani Motor mit Schwungmassen Motor with flywheels	HR2979/08
9	Gancio modellistico Kupplungssatz Coupling pack	HR2867/10
10	Carrello anteriore + cardano corto Vorderes Drehgestell + Kardanwelle Front bogie + short cardan shaft	HR2773/01
11	Carrello centrale + mantice Mittleres Drehgestell + Faltenbalg Central bogie + bellows	HR2773/03
12	Carrello posteriore + cardano lungo Hinteres Drehgestell + Kardanwelle Rear bogie + long cardan shaft	HR2773/02
13	Anelli di aderenza Set Hafrreifen Traction tyres	HR2965/13
14	Cassa di risonanza altoparlante Schallkapsel für Lautsprecher Speaker box	HR9011/14

Assemblaggio aggiuntivi

Montage der Zursätze
Assembling of additional parts

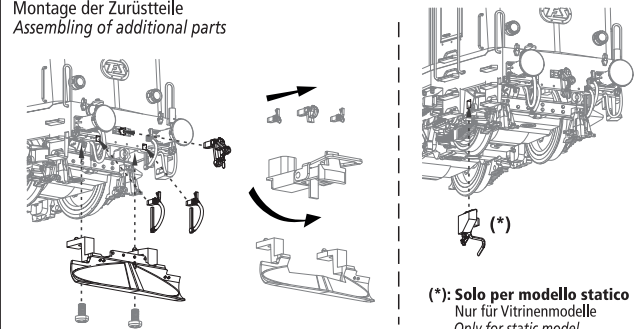

(*): Solo per modello statico
Nur für Vitrinenmodelle
Only for static model!

Apertura della locomotiva Demontage der Lokomotive Disassembling the locomotive

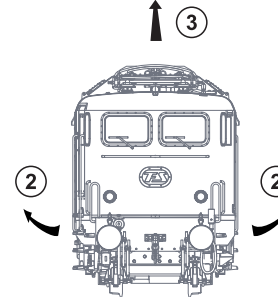
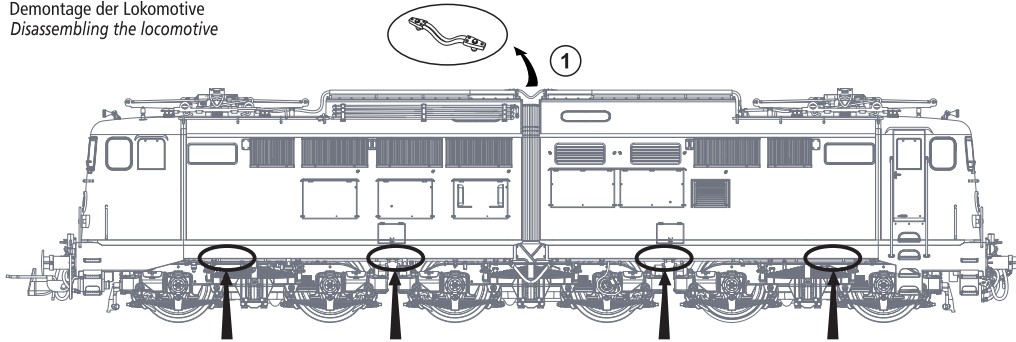

Dove lubrificare Schmierstellen des Modells Where to oil

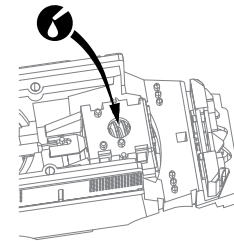
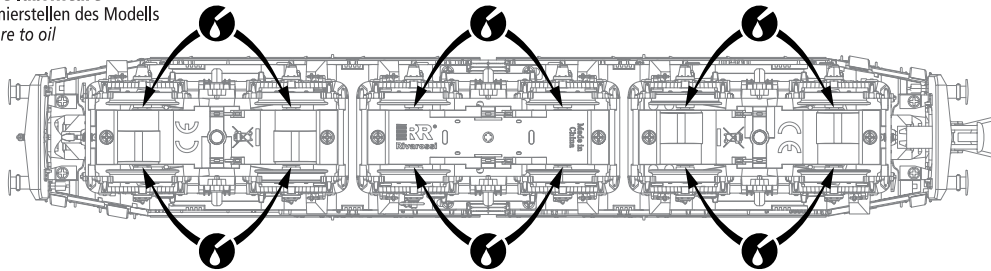

Installazione di decoder DCC ed altoparlante Einbau des DCC-Decoders und Lautsprecher Installation of DCC Decoder and speaker

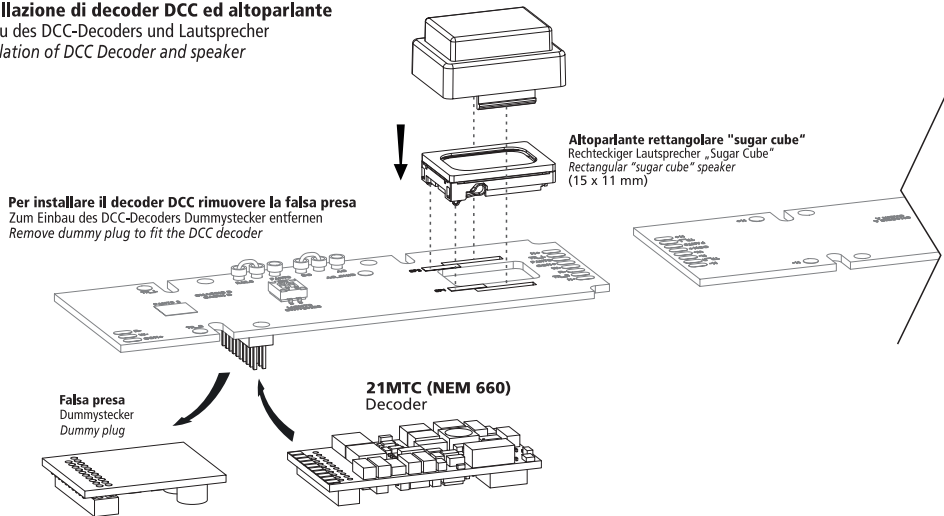

Presenza di corrente da linea aerea Umschaltbar auf Oberleitungsbetrieb Current pick-up from catenary

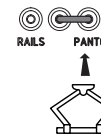
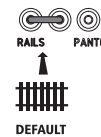

Configurazione luci Konfiguration der Lichtfunktionen Lights configuration

Funzionamento analogico / Analogbetrieb / Analog mode



INTERRUTTORE 1 / SCHALTER 1 / SWITCH 1

TUTTE le luci testata A
Alle Spitzen-/Schlusslichter Lokende A
ALL lights head A

INTERRUTTORE 2 / SCHALTER 2 / SWITCH 2

TUTTE le luci testata B
Alle Spitzen-/Schlusslichter Lokende B
ALL lights head B

Funzionamento digitale / Digitalbetrieb / Digital mode

OUTPUT	FUNZIONE / FUNKTION / FUNCTION
Fof	Luci bianche basse testata A Untere Spitzenlichter (Lokende A) Low white lights head A
F0r	Luci bianche basse testata B Untere Spitzenlichter (Lokende B) Low white lights head B
AUX 1	Luci rosse testata A Rote Schlussleuchten (Lokende A) Red lights head A
AUX 2	Luci rosse testata B Rote Schlussleuchten (Lokende B) Red lights head B

Verificare sul manuale del decoder DCC installato la corrispondenza delle uscite con le funzioni F1, F2 ecc. (mappatura funzioni).

Überprüfen Sie anhand der Betriebsanleitung des Decoders die korrekte Zuordnung der Funktionsausgänge (Function mapping).

Check on the manual of the installed DCC decoder the mapping of the outputs with the functions F1, F2 etc. (functions mapping).

Funzionamento su sistemi a 3 rotaie Betrieb im Dreileiter-Wechselstromsystem Running on 3-rails systems

1) Installare il pattino per terza rotaia sotto al carrello centrale, collegando il filo alla piazzola AC_SKID
Motieren Sie den Skischleifer für das Dreileiter-Wechselstromsystem unter dem mittleren Drehgestell und verbinden Sie diesen über ein Kabel mit dem Kontakt AC_SKID auf der Hauptleiterplatte.
Install the pick-up skid for 3rd rail under the central bogie, connecting the wire to the AC_SKID contact on main PCB

2) Spostare il jumper in posizione AC come indicato in figura
Stellen Sie die Jumper (Drahtbrücken) auf "AC" wie unten dargestellt.
Move the jumper in AC position as shown in figure

3) Installare un decoder compatibile con sistemi a 3 rotaie (se non già presente)
Stecken Sie einen mit Ihrem System kompatiblen Digitaldecoder in die Digitalschnittstelle auf der Hauptleiterplatte.
Install a decoder compatible with 3-rails systems (if not already present)

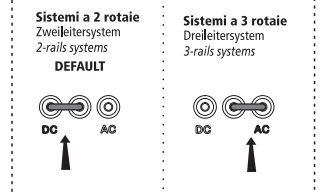
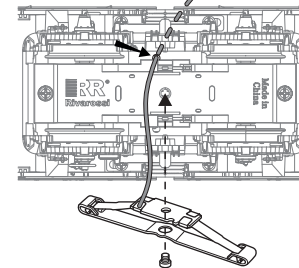
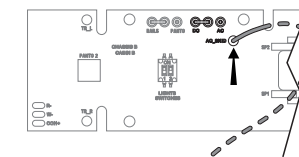

NOTA: NON utilizzare la locomotiva configurata per sistema a tre rotaie su sistemi a due rotaie.

Betreiben Sie Lokomotive nicht im Zweileitersystem, wenn die Jumper (Drahtbrücken) auf "AC" stehen und andersherum (Kurzschlussfahrt).

NOTE: DO NOT use the locomotive with 3-rails system settings on a 2-rails system.